

5K65

JSY5K65D1-A2210

SEIKO WATCH CORPORATION

Copyright©2022 by SEIKO WATCH CORPORATION

Printed in Japan

D-16

SEIKO

5K65

空气潜水用潜水表

说明

**我们真诚地感谢您购买 SEIKO 手表。
为了保证您正确地使用好您的 SEIKO 手表，请您在使用
之前认真阅读说明书。**

请妥善保管好说明书，以便在需要的时候可以随时拿出来阅览。

- * 关于金属表带的调整，可以联系购买该产品的商店为您做调整。如果因礼品赠送或者搬家等而无法联系购买商店为您做调整，可以与 SEIKO 客户服务中心取得联系。如果在非购买商店调整，有时可能会收取费用或者不能为您提供相关服务。
- * 商品上有时会贴有一层防止损伤用的保护膜。务必要把保护膜揭下来以后再使用。如果在贴有保护膜状态下使用，则会因沾上污渍、汗水、尘埃、水分等而导致生锈。

⚠警告 使用前请务必阅读以下说明并严格遵守。

⚠警告

潜水时，切勿执行本说明书指定范围之外的其它任何操作。若产品使用不当，或者如果对所显示的内容存在误解，将可能导致严重乃至致命事故。

⚠警告

潜水表只是一种辅助工具，主要用于显示经过的时间，并不能确保用户的安全。为了保证潜水安全，请在使用所需装备（残压表、水深仪等）的同时使用本手表。

⚠警告

在使用氮气的“饱和潜水”中，切勿使用本手表。

⚠警告

除非您接受过水肺潜水方面的培训，拥有安全潜水所必需的经验和技术，熟悉本产品的操作和处理方法，并且在每次潜水之前都检查本产品的所有功能，否则请勿使用本产品。

SC 2

目录

1 如何使用

使用注意事项	6
潜水注意事项（请务必遵守以下规定）	10
潜水之前	10
潜水期间	12
潜水之后	13
表壳的结构	14
特性	15
各部分的名称及其功能	16
螺丝锁式表冠	17
如何设置时间和日期	18
如何设置时间和日期	18
月末日期调整	21
如何使用 24 小时指针	22

时差调整功能	24
如何使用时差调整功能	24
世界主要地区的时区差异表	26
如何使用旋转表圈	28
2 太阳能充电功能	
给电池充电	30
如何给电池充电	30
充电时间指南	31
关于电量	32

SC 4

⚠注意 使用前请务必阅读以下说明并严格遵守。

⚠注意

潜水之前，请检查以下事项（不包括饱和潜水）。

- 手表处于正常运转状态。
 - 电池有足够的剩余电量，并且主发条上得足够紧。
 - 旋转表圈能平稳转动（表圈在转动时不能太松或太紧）。
 - 表冠和其它零件的螺丝已稳妥拧紧。
 - 表带或表镜上无任何异常情况，比如瑕疵或裂纹。
 - 表带牢固悬挂在手表上（借助弹簧杆、搭扣或其它零件）。
- * 如果在上述事项中看到任何异常情况，请勿将此手表用于潜水。

⚠注意

勿在水下操作表冠或按钮。

⚠注意

由于潜水表的使用环境不仅会影响表壳或表带，还会影响手表的内部机构，因此，我们建议您每 3 到 4 年左右定期做一次检修和调整。

SC 3

3 如何维护手表的品质

动力源	33
日常保养	35
功能和型号	36
Lumibrite（智慧光能）	37
抗磁功能	38
表带	40
潜水调节装置的使用方法	42
潜水加长装置的使用方法	44
售后服务	46

4 故障排除

故障排除	48
------	----

5 规格

规格	50
----	----

SC 5

使用注意事项

⚠ 警告

请注意，如果不严格遵守以下安全规定，有可能导致负重伤等严重的后果。

如果出现以下情况的话，应立即停止使用。

- 如果表身或表带因腐蚀等变得尖锐的话。
- 如果表带的扣钉弹跳出来的话。

* 请立即与购买手表的商店或 SEIKO 客户服务中心取得联系。

请将手表和配件置于婴幼儿无法接触到的地方。

有可能导致婴幼儿误吞食配件。
万一出现误吞食情况时，会对身体有害，应立即找医生咨询。

勿卸下手表的专用充电电池。

* 关于专用充电电池 → 动力源 → P. 33
更换专用充电电池需要具备专业知识和技术。请联系购买手表的商店为您更换专用充电电池。
如果装上普通的氧化银电池，可能因为发热而导致破裂和起火。

SC 6

⚠ 警告

在使用氮气的饱和潜水中，切勿使用本手表。

⚠ 警告

潜水时，切勿以说明书所述之外的其他任何方式操作手表。

⚠ 警告

使用潜水表之前，您必须接受关于不同类型潜水的培训，并具备安全潜水所要求的必要经验和技能。
潜水时，应严格遵守潜水规定。

SC 8

⚠ 注意

请注意，如果不严格遵守以下安全规定，有可能导致负轻伤或蒙受物质方面损失。

避免在以下场所佩戴或保管手表。

- 有挥发性药品散发的地方（除光液等化妆品、防虫剂、稀释剂等）
- 温度长期低于 5℃ 或高于 35℃ 的地方
- 受到强磁或静电影响的地方
- 振动较强的地方
- 高湿度的地方
- 灰尘较多的地方

如果出现了过敏或皮疹的话

应立即停止佩戴手表，并到皮肤科等专科医生之处就诊。

其它注意事项

- 金属表带的调整需要专业知识和技术，所以，调整表带时应该与购买商店联系。如果自己调整的话，则有可能会弄伤手指，也有可能导致零部件遗失。
- 勿拆卸或改造手表。
- 处理手表本体和专用充电电池时，请遵循当地政府的指示。
- 注意不要让婴幼儿接触手表。应特别注意避免接触手表时造成的受伤、过敏性皮疹或皮肤发痒的风险。
- 如果是怀表或吊坠式表的话，则应该注意绳带和表链的使用方法，否则可能会损坏衣物或弄伤手和颈部或者身体其它部位。

SC 7

⚠ 注意

请注意，如果不严格遵守以下安全规定，有可能导致负轻伤或蒙受物质方面损失。



当手表潮湿时，请勿旋拧或拉出表冠。

否则可能使水分进入手表内部。

* 万一玻璃面内侧出现了水雾气或水滴，且长时间不消失的话，则说明防水有问题。请立即与购买手表的商店或 SEIKO 客户服务中心取得联系。



请避免水滴、汗水与污渍长时间附着。

即使是防水表也会因玻璃或密封垫圈上的粘接剂劣化或因在不锈钢上形成锈迹而导致防水功能出现问题。



在沐浴或桑拿浴的时候，不要佩戴手表。

蒸气、肥皂以及温泉的成分等有可能会加速防水功能的劣化。

SC 9

潜水注意事项（请务必遵守以下规定）

■ 潜水之前

潜水之前，请检查以下事项：

* “各部分的名称及其功能” → P. 16

1 时间已正确设置。

2 秒针 1 秒钟走一下。

如果此秒针 2 秒钟走一下或停止走动，请将表盘置于光线下给电池充电。

* “给电池充电” → P. 30

3 旋转表圈能平稳转动。

（表圈在转动时不能感觉太松或太紧）

* “如何使用旋转表圈” → P. 28

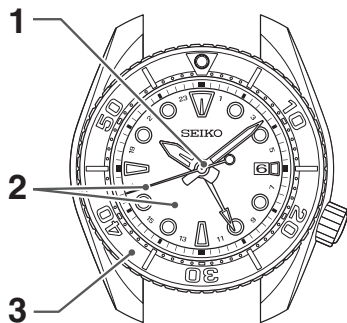

SC 10

■ 潜水期间

请遵守以下使用注意事项。



此手表可用于表盘所示防水范围内的空气潜水。



小心不要让手表撞到岩石等硬物上



勿在水下操作表冠或按钮。



表圈在水中可能变得稍微有些难以转动，这不是故障。

SC 12

4 表冠完全拧入到位。

* “螺丝锁式表冠” → P. 17

5 在表镜或表带上无肉眼可见的裂纹或划痕。

6 表带牢固挂接在手表上（借助弹簧杆、卡箍或其它部件）。

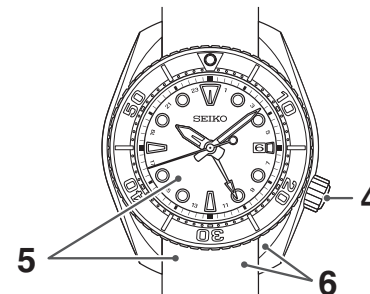

△ 注意

若存在任何故障，请与购买手表的商店或 SEIKO 客户服务中心取得联系。

SC 11

■ 潜水之后

潜水之后，请遵照执行下面的护理说明。



用淡水清洗手表，以洗掉所有海水，然后将手表完全擦干，以防生锈。

勿将手表直接放在水龙头下用自来水冲洗，而是应该把水放入容器里然后再清洗手表。



△ 注意

根据潜水者使用手表的环境，手表的内部零件或机芯以及表壳或表带可能会受到影响。我们建议您每 3 年或 4 年定期对手表做一次检修。

SC 13

■ 表壳的结构

下述表型在使用中应注意若干问题。

表圈或保护外壳借助固定螺丝被牢牢固定在手表上。
切勿松开固定螺丝。

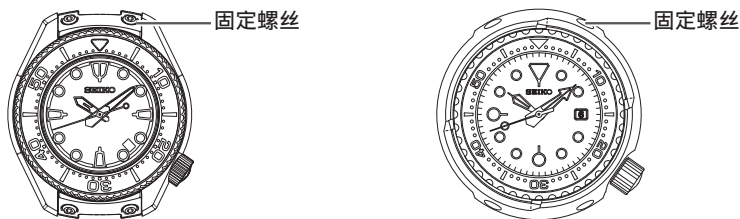

* 上图只是一个示例，可能与您的手表不完全相同。

⚠ 注意

切勿松开用于固定表圈或保护外壳的固定螺丝。
这样做可能会造成损害或导致进一步松动。

* 如果发现固定螺丝松动或功能异常，请咨询购买手表的商店或 SEIKO 客户服务中心。

特性

- **符合空气潜水要求的防水功能...** 本款手表拥有防水功能，当使用水肺潜水罐潜水时，可长时间在水中使用（在使用氮气的饱和潜水中，切勿使用本手表）。
- **时差调整功能**..... 当您到达不在同一时区的某个地点时，可以轻松设置手表使其显示当地时间。→ P. 24
- **GMT 功能**..... 通过时针和 24 小时指针，手表可同时显示两个不同时区的时间。“指示两个不同地区的时间（作为一个两地时指示器）” → P. 23
- **太阳能充电功能**..... 手表一边工作，一边充电（通过将照射在位于表盘下方的太阳能电池上的光能转换成电能）。仅当拥有充足的剩余能量时，它才能正常工作。请将手表放置或存放在见光位置，以便能充分充电。“如何给电池充电” → P. 30
“充电时间指南” → P. 31
“动力源” → P. 33

各部分的名称及其功能

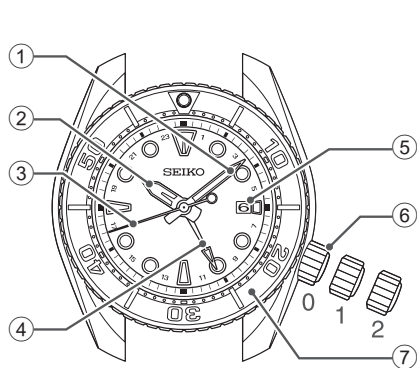

- ① 分针
- ② 时针
- ③ 秒针
- ④ 24 小时指针
- ⑤ 日历
- ⑥ 表冠
- ⑦ 旋转表圈

“如何使用旋转表圈” → P. 28

* 显示位置和设计可能因型号而异。

螺丝锁式表冠

螺丝锁式表冠拥有一种牢固锁定表冠的机构，在不操作手表的时候，可将表冠锁紧，从而防止任何错误操作，提高防水功能。

- 操作螺丝锁式表冠之前，需要先将其松开。
- 完成表冠操作后，务必将其重新锁紧。

【松开表冠】

逆时针旋转表冠将其拧松。
表冠现处于可操作状态。

操作表冠之前需要先将其松开。

拧松



表冠已锁紧



【锁紧表冠】

把表冠轻轻按进表身，并沿顺时针方向拧动表冠，直到拧不动为止。

表冠已松开

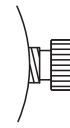

操作表冠之后请将其锁紧。

旋拧表冠，同时向下按压。

* 锁紧表冠时，应慢慢旋拧，以确保螺丝正确啮合。注意不要过于用力按压，否则可能损坏表壳中的螺丝孔。

如何设置时间和日期

■ 如何设置时间和日期

要同时设置时间和日期，请先设置 24 小时指针和分针，然后设置日期和时针。

* 若仅需在某一天调整日期，比如在某个少于 31 天的月份（2 月、4 月、6 月、9 月和 11 月）结束后的下一天这样做，请参考“月末日期调整”→P. 21。

首先，设置 24 小时指针和分针。

1 当秒针指向 0 秒位置时，将表冠拉出到第 2 格位置。秒针遂停止运动。

* 对于带有螺丝锁式表冠的型号，在操作表冠之前请先将其松开。

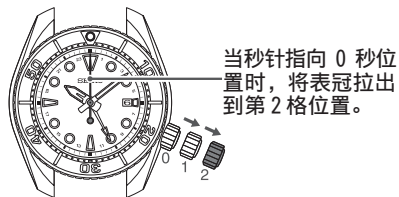

SC 18

2 旋拧表冠，以设置 24 小时指针和分针的刻度。

为了准确地设置时间，将分针调快 4 到 5 分钟的时间，然后将其恢复到正确的时间。

* 由于时针会一起移动，因此它可能指向与希望设置的时间不同的时间，或者日期可能会改变。请先设置分针和 24 小时指针。

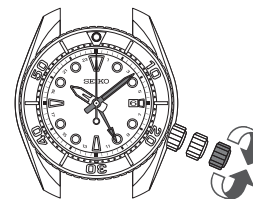

3 将表冠推回到正常位置。

由此，24 小时指针、分针和秒针将会呈对齐状态。

* 报时信号服务对秒钟设置非常有用。

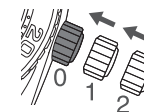

SC 19

接着，设置日期和时针。

4 将表冠拉出到第 1 格位置。

秒针将继续走动。

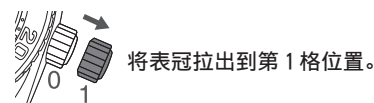

5 旋拧表冠，以设置日期和时针。

时针每转动两整圈，日期便会发生幅度为 1 天的调整。旋拧表冠时，日期发生变化的时刻是在午夜。请务必正确设置上午/下午，然后再设置时间。

* 虽然可以沿着任一方向旋拧表冠，但建议您沿着可以用较小调整量来设定日期的方向这样做。

* 缓慢旋拧表冠，检查时针是否按照 1 小时的幅度移动。

* 调整时针时，其他表针可能会略微移动。这不是故障。



6 将表冠推回到正常位置。

* 对于带有螺丝锁式表冠的型号，在操作表冠之后请务必将其锁紧。

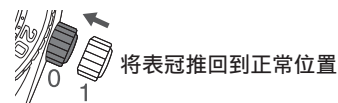

SC 20

■ 月末日期调整

在 2 月和小月（一个月 30 天的月份）的月末，需要调整日期。

例如，在某个紧跟小月之后月份的第一天，在上午时段调整日期因为手表将显示“31”，而不是“1”。将表冠拉出到第 1 格位置。旋拧表冠将日期设为“1”，然后将表冠推回至正常位置。

* 时针每转动满两圈，日期便会调整 1 天。

* 对于带有螺丝锁式表冠的型号，在操作表冠之后请务必将其锁紧。

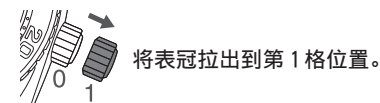

SC 21

■ 如何使用 24 小时指针

如下所示，使用 24 小时指针的方法有两种。

● 辨别上午和下午（标准使用类型）

时针和分针所指示的时间以 24 小时制的格式显示。

【示例】

时针，日期 : 日本
24 小时指针 : 日本

日本 : 6 日上午 10:08



SC 22

● 指示两个不同地区的时间（作为一个两地时指示器）

可以指示某个地区与时针和分针所指示的时间不同的时间。
手表提供了两种显示模式。您可以根据自己的需要和喜好来选择。

“时差调整功能” → P. 24

“如何设置时间和日期” → P. 18

【示例 1】

时针，日期 : A 地区（日本）
24 小时指针 : B 地区（檀香山）

【示例 2】

时针，日期 : B 地区（檀香山）
24 小时指针 : A 地区（日本）

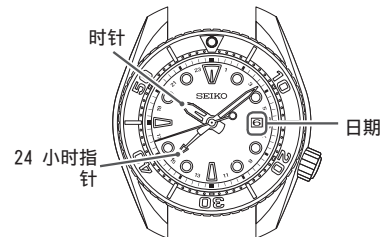

日本 : 6 日上午 10:08
檀香山 : 5 日下午 3:08

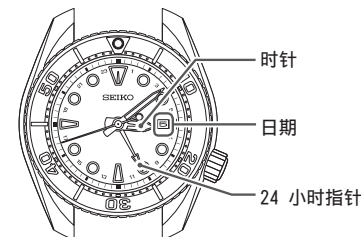

SC 23

时差调整功能

当在某个不在同一时区的地区使用手表时，可以轻松设置手表使其显示当地时间。

您可以在手表不停止走动的情况下调整时间。

时针和日期会一前一后地移动。通过设置时针，可以调整它来指示不在同一时区中的某个期望地区的日期。
可以按照 1 小时的幅度来调整时差。

■ 如何使用时差调整功能

1 更改时区之前，确保时针、分针和日期正确指示当前地区的时间和日期。

* “如何设置时间和日期” → P. 18

2 将表冠拉出到第 1 格位置。

秒针将继续走动。

* 对于带有螺丝锁式表冠的型号，在操作表冠之前请先将其松开。

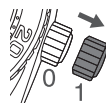

将表冠拉出到第 1 格位置。

SC 24

3 旋转表冠，设置时针和日期，以指示您想要设置地区的时间。

请在确保日期和上午/下午都已正确设置之后再行设置。

* 定时时，请参考“世界主要地区的时区差异表” → P. 26。

* 在这项操作期间，时针和日期会一前一后地移动。如果未正确设置上午/下午，日期会偏差 12 小时。旋转表冠时，日期发生变化的时刻是在午夜。

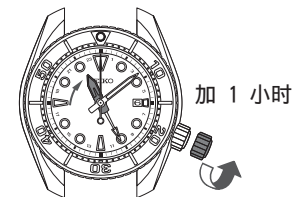

* 缓慢旋转表冠，检查时针是否按照 1 小时的幅度移动。

* 调整时针时，其他表针可能会略微移动。这不是故障。

* 当将时间设为介于晚上 9 点到午夜之间的任何时间时，通过逆时针转动时针使其经过午夜，将时针移回到晚上 8 点，然后再执行设置（这是一个将日期后调的操作）。

4 将表冠推回到正常位置。

* 对于带有螺丝锁式表冠的型号，在操作表冠之后请务必将其锁紧。

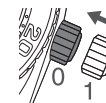

将表冠推回到正常位置

SC 25

世界主要地区的时区差异表

• 要调整时差，请参考“如何使用时差调整功能” → P. 24。

代表城市的名称	与日本的时差	与 UTC 的时差	其他城市
惠灵顿 ★	+3 小时	+12 小时	奥克兰 ★
努美阿	+2 小时	+11 小时	
悉尼 ★	+1 个小时	+10 小时	关岛
东京	±0 小时	+9 小时	首尔、平壤
中国香港	-1 个小时	+8 小时	北京、新加坡
曼谷	-2 小时	+7 小时	雅加达
达卡	-3 小时	+6 小时	
卡拉奇	-4 小时	+5 小时	
迪拜	-5 小时	+4 小时	
吉达	-6 小时	+3 小时	
开罗	-7 小时	+2 小时	雅典 ★

UTC = 协调世界时

UTC 是一个通过国际协议确定的通用标准时间。它在世界各地用作记录时间时的正式时间。UTC 是一个经过协调的时间，它在全球原子钟确定的“国际原子时间 (UT1)”基础上添加了闰秒，以校正天文学定义的通用时间 (UT) 的偏差。

标有 ★ 的地区采用了夏令时（如 2022 年 5 月所示）

代表城市的名称	与日本的时差	与 UTC 的时差	其他城市
巴黎 ★	-8 小时	+1 小时	罗马 ★、柏林 ★
伦敦 ★	-9 小时	±0 小时	
亚速尔群岛 ★	-10 小时	-1 小时	
里约热内卢	-12 小时	-3 小时	
圣多明各	-13 小时	-4 小时	
纽约 ★	-14 小时	-5 小时	蒙特利尔 ★
芝加哥 ★	-15 小时	-6 小时	墨西哥城 ★
丹佛 ★	-16 小时	-7 小时	
洛杉矶 ★	-17 小时	-8 小时	
安克雷奇 ★	-18 小时	-9 小时	
檀香山	-19 小时	-10 小时	
中途岛	-20 小时	-11 小时	

* 世界各地存在时区差异，这基于协调世界时 (UTC) 的时间偏差。全球分为 24 个时区，其中任何两个相邻时区的时差都是 1 小时。国际上采用这种制度时，以地球转动一整圈对应于 24 小时 (1 天) 为标准。

特定国家或地区可能单独采用夏令时。

* 夏令时按照“时差 + 1 小时”的方式来定义，这是一种在夏季将时间前调 1 小时以延长白天时间的制度。

* 时差和夏令时可能因为各个国家或地区的具体情况而发生变化。

如何使用旋转表圈

通过事先设置旋转表圈，可以计量自某个事件开始以来经过的时间。

1 当您想计量某个事件的经过时间时，在此类事件开始时（例如，当您开始潜水时），拧转旋转表圈，使表圈上的 ▼ 标记对准分针。

* 旋转表圈在设计上只能逆时针旋转。请勿强行顺时针旋转。

“[单向旋转表圈]” → P. 29



2 通过分针读出旋转表圈上的刻度。例如：经过 20 分钟后分针所指的旋转表圈刻度即为经过时间。

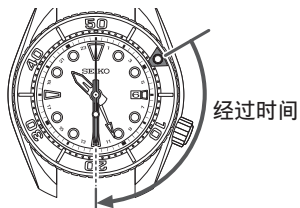

* 上图只是一个示例，可能与您的手表不完全相同。

[单向旋转表圈]

由于气瓶中的剩余气量是根据开始潜水以来所经过的时间信息评估的，因此，潜水表的旋转表圈在设计上只能逆时针旋转，这样设计是为了防止手表所显示的经过时间短于实际的经过时间。

注意

潜水之前，请务必检查气瓶中的剩余气量是否适当。潜水期间，请仅将旋转表圈所显示的经过时间作为参考。

给电池充电

2

太阳能充电功能

如何给电池充电

让表盘见光便可以给手表充电。



为确保手表拥有最佳性能，手表应始终保持足够充电状态。

* 给手表充电时务必确保它不会发热（工作温度范围为 -10°C 到 $+60^{\circ}\text{C}$ ）。

* 在最初使用手表，或者在手表因充电不足而停止走动后使用手表时，请参照 P. 31 上的表格为手表充足电。

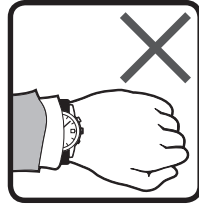

在上述情况中，手表可能因为能量耗尽而导致手表停止走动：

- 手表被掩蔽在衣袖中。
- 在长时间无法见光的条件下使用或保管手表。



SC 30

关于电量

2

太阳能充电功能

当储存在腕表中的电量降低时，秒针每次走动 2 秒格。

如果电量用完，则腕表停止走动。

如果秒针开始每次走动 2 秒格，请将腕表充满电。

如何给电池充电 → P. 30

充电时间指南 → P. 31

SC 32

充电时间指南

请参照下述时间给手表充电。

“到 1 秒 1 格稳定走针所需要时间”的数值，是把停止后的手表置于光线照射下，到 1 秒 1 格稳定走针所需要的大致充电时间。虽然不必充电这么长时间，手表也可以 1 秒 1 格走针。但在这一状态下，可能很快就会回到 2 秒 1 格走针。请参考表格中的充电时间来保证充分的充电时间。

* 充电所需要的时间因手表机型的不同而略微有所差异。

照度 (勒克司)	光源	条件 (实例)	完全充满手表 需要的时间	到 1 秒 1 格稳定走针所需要时间	手表持续运行 1 天 所需的充电时间
700	荧光灯	普通办公室	-	17 小时	2 小时
3,000	荧光灯	30W 20 厘米	190 小时	4 小时	35 分钟
10,000	太阳光	阴天	55 小时	1 小时	10 分钟
100,000	太阳光	晴天 (夏季阳光直射下)	15 小时	20 分钟	3 分钟

2

太阳能充电功能

SC 31

动力源

本款手表使用的是跟普通电池不一样的专用充电电池。

与普通氧化银电池不同，专用充电电池不需要定期更换。

由于长期使用和使用环境差异等因素，专用充电电池的容量或充电效率可能会逐渐降低。

另外，长期使用手表导致的机械零件磨损、污垢以及润滑油劣化等也可能使电池的续航时间缩短。当性能降低后，应送交修理。

警告

更换专用充电电池的注意事项

- 勿卸下手表的专用充电电池。
更换专用充电电池需要具备专业知识和技术。请联系购买手表的商店为您更换专用充电电池。
- 如果装上普通的氧化银电池，可能因为发热而导致破裂和起火。

3

如何维护手表的品质

SC 33

* 防止过度充电功能

当专用充电电池充满电后，防止过度充电功能便会自动启动，以免进一步充电。

不论专用充电电池的充电时间超过“手表充满电所需时间”多长，都无需担心因为过度充电而导致损害。

* 有关电池充满电所需的时间，请参阅“充电时间指南” → P. 31。

警告

■ 手表充电注意事项

- 给手表充电时，勿将手表置于过于靠近强光源（比如摄影用灯具、聚光灯或白炽灯等）的地方，否则手表可能变得过热，从而对其内部零件造成损害。
- 当将手表置于直射阳光下为其充电时，应避免那些易于达到高温的地方，比如汽车仪表盘位置。
- 务必让手表温度保持在 60°C 以下。

功能和型号

手表背壳上刻有手表的机型和性能



- 防水功能
- 壳号

表示手表型号的编号。

* 上图只是一个示例，可能与您的手表不完全相同。

- 抗磁功能

请参考 P. 38 和 P. 39。

日常保养

● 平时应该对手表多加保养

- 不要拉出表冠来用水清洗。
- 注意经常用柔软的布擦去水分、汗水或污渍。
- 泡过海水后，务必先用淡水仔细清洗后再擦干。
在清洗的时候，不要直接放在水龙头下冲洗，而是应该把水放入容器里然后再清洗手表。
* 若是“非防水”或“日常生活防水”规格的手表，则不可用水清洗。
“功能和型号” → P. 36

● 应该时常拧动拧动表冠

- 为了防止表冠生锈，应该时常拧动几下表冠。
- 对螺丝锁式表冠也同样如此。
“螺丝锁式表冠” → P. 17

Lumibrite (智慧光能)

如果您购买的手表带有 Lumibrite (智慧光能)

Lumibrite (智慧光能) 是一种发光涂料，它能够在短时间内吸收来自太阳光和照明设备的光能，并将这些光能储存起来供黑暗中发光之用。例如，若暴露在 500 勒克司以上的光下大约 10 分钟，Lumibrite (智慧光能) 便可以发光 3 到 5 个小时。但请注意，随着 Lumibrite (智慧光能) 发出存储的光时，光线的亮度 (明亮程度) 水平会随着时间的推移逐渐减弱。此外，因储存光线时的光线强度和光线距离手表的距离不同，发光的时间会有偏差。

* 一般来说，从明亮的地方进入到黑暗的地方的时候，人的眼睛无法马上适应 (黑暗适应性)。

* Lumibrite (智慧光能) 是一种可以存储光能并发光的发光涂料，不含任何有毒物质 (如放射性物质)，因此对人体和环境无害。

<亮度等级>

	环境	明亮程度
太阳光	晴天	100,000 勒克司
	阴天	10,000 勒克司
室内 (白天窗口处)	晴天	3,000 勒克司以上
	阴天	1,000 到 3,000 勒克司
	雨天	1,000 勒克司以下
照明 (白色荧光灯 40W 以下)	与手表之间的距离: 1 m	1,000 勒克司
	与手表之间的距离: 3 m	500 勒克司 (通常室内水平)
	与手表之间的距离: 4 m	250 勒克司

抗磁功能

受附近磁场的影响，手表可能暂时走快或走慢，甚至停止工作。

潜水表的抗磁功能等于或高于 JIS 1 级水平。

⚠ 危险	
后盖显示	使用条件
无指示	在使用手表的时候，应该离开磁性产品 5 cm 以上。 (JIS 1 级标准)
	在使用手表的时候，应该离开磁性产品 1 cm 以上。 (JIS 2 级标准)

如果手表被磁化并且其精度下降到正常使用时的额定规格之下，则需要对手表进行消磁。在这种情况下，即使在保修期内，也会向您收取消磁和精度重调费用。

手表会受磁场影响的原因

内置的电动机带有磁铁，因此可能受外部强磁场的影响。

3

如何维护手表的品质

SC 38

表带

表带直接接触肌肤，容易因汗水、尘垢而被弄脏。因此，如果不注意保养的话，则表带可能很快就会损伤，或者导致肌肤斑疹、弄脏袖口等。为了保证您能长期使用，需要经常对表带多做保养。

● 金属表带

- 即使是金属表带，如果对水分、汗水或污渍等长期不加理会，也会生锈。
- 如果保养不好的话，可能会因此而引发斑疹或者把衬衫的袖口弄脏成黄色或金色。
- 沾有水分、汗水和污渍的话，应该及早用柔软的布擦干净。
- 对于表带接缝周围的污垢，请放在水中清洗，然后用柔软的牙刷来清除。
(为防止表身被水溅湿，可以用保鲜膜等加以包覆。)最后用软布擦拭干净。
- 某些钛金属表带使用高强度的不锈钢针扣，而不锈钢零部件也可能生锈。
- 如果生锈进一步发展下去的话，则可能导致表带针扣突起或滑出，从而使手表脱落，此外也可能出现表带扣解不开等情况。
- 如果针扣突起，将可能导致受伤。在这种情况下，应立即停止使用手表，并联系修理。

3

如何维护手表的品质

SC 40

我们身边可能影响手表的磁性产品事例



智能手机、移动电话、
平板电脑 (扬声器、护套磁扣)

交流电源

手提包
(磁扣)

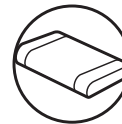

交流电剃须刀

电磁炊具

便携式收音机
(扬声器)

磁性项链

磁性保健枕

3

如何维护手表的品质

SC 39

● 聚氨酯表带

- 聚氨酯表带具有因光线而褪色或者因溶剂、空气中的湿气等而劣化的特性。
- 尤其是半透明、白色或浅颜色表带容易染上其它颜色，造成混色或褪色。
- 表带如果脏了的话，应用水清洗，并用干燥的布擦干水分。
(为防止表身被水溅湿，可以用保鲜膜等加以包覆。)
- 如果表带完全失去了弹力的话，则应该更换表带。如果继续使用的話，则会产生裂缝，表带容易断裂。

● 硅胶表带

- 由于材料上的特性，表带非常容易弄脏，有时会渗水，出现变色。如果表带弄脏的话，应及时用湿布或者清洁纸巾等擦拭干净。
- 硅胶与其它材料不同，如果出现了裂缝的话，则有可能在裂缝处断裂。应该注意，不要用前端尖锐的刀具等划伤。

关于斑疹和过敏	因表带所造成的斑疹，有各种各样的诱发原因，既有因为金属或皮革而引起的过敏反应，也有因为污渍或者与表带摩擦而导致不舒适。
关于表带长度的大致标准	表带应该在长度上留出一点儿余量，并在使用时保持良好的通气性。当手表戴在手腕上的时候，能插进一个手指的状态比较合适。 

3

如何维护手表的品质

SC 41

潜水调节装置的使用方法

如果金属表带有潜水调节装置的话，则可以很容易调节表带的长度。
将手表戴在紧身潜水衣或防寒服之上时，这个功能非常有用。

3

如何维护手表的品质

1 把安全盖打开约 90°，直至其竖立，然后再放倒约 20°，然后轻轻握住。

- 注意不要用力过大。多少会有些阻力，但轻轻用力就可以放倒。

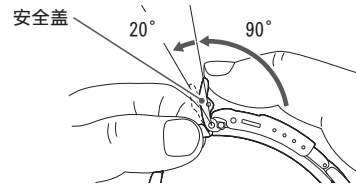

2 把 6 时一侧的表带沿着表带的弧线（如同描曲线一般）拉出。

- 这项操作轻轻用力就可以完成，注意不要用力过大。
- 滑动带大约可伸长 30 mm。注意不要用力硬拉出。

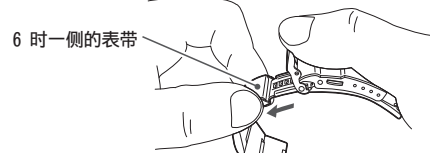

SC 42

潜水加长装置的使用方法

如果金属表带有潜水加长装置的话，则可以很容易调节表带的长度。
将手表戴在紧身潜水衣或防寒服之上时，这个功能非常有用。

3

如何维护手表的品质

1 抬起安全盖。

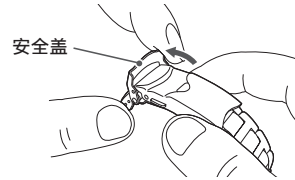

2 按住按压按钮的同时，打开外盖。

- 打开外盖后，为了安全起见，将安全盖推回到其正常位置。

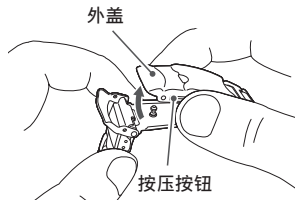

SC 44

3 按住按压按钮的同时，提起外盖，打开搭扣，戴到手上。

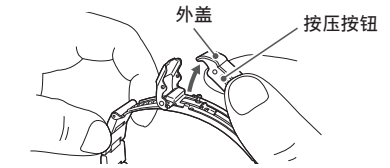

4 先合上外盖（4-1），然后合上安全盖（4-2）。

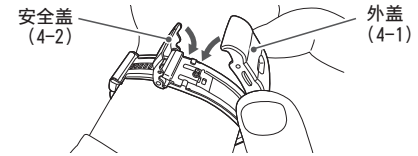

5 同时握住两侧的表带，以调整滑动带的长度，直到表带紧贴腕部。

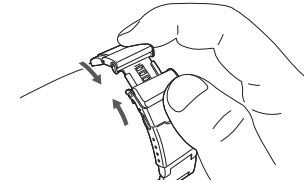

3

如何维护手表的品质

SC 43

3 按照箭头方向打开潜水加长装置的双重折叠部分。

- 打开折叠部分需要用一些力，打开时会发出咔嚓声。

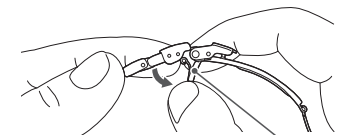

4 按照箭头方向滑动潜水加长装置的上盖，然后将其向上拉，以使双重折叠部分完全展开。

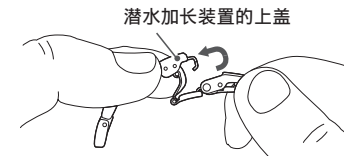

5 将手表戴到手腕上，先合上外盖（5-1），然后合上安全盖（5-2）。

- * 要将潜水加长装置折叠起来，请执行与上述相反的步骤。当潜水加长装置的双重折叠部分完全折叠起来时，也会发出与打开时一样的咔嚓声。

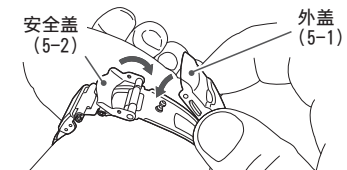

3

如何维护手表的品质

SC 45

售后服务

3

如何维护手表的品质

● 关于保修和维修说明

- 需要做修理和维修调整的全检（大修）的时候，应该与购买产品的商店或者 SEIKO 客户服务中心取得联系。
- 如果在保证期间内出现质量问题的话，务必要附上保修单，拿到购买产品的商店处理。
- 保修的内容如保修单上所记载。
请认真仔细地阅读保修单，并妥善保管好。
- 保修期间结束后，如果通过修理可维持功能的话，我们将根据您的要求，为您做收费修理。

● 关于补修用功能零部件

- 在修理的时候，有时可能会使用外观有所不同的替代零部件。望予以见谅。

SC 46

故障排除

4

故障排除

故障	可能原因	解决方法	参考
手表停止走动。	动力完全耗尽或不足。	给电池充足电，直到秒针每秒走一下。	
秒针 2 秒钟走一下。	如果在每天都佩戴手表的情况下发生这种问题，最可能的原因是，当您佩戴手表时，手表被衣袖或其他衣物遮挡住，因此未能充分见光。	佩戴手表时，尽量确保手表不会被衣袖或其他衣物遮挡住。此外，当您摘下手表时，应尽量将其放在明亮的地方。	P. 30
停止的腕表接受充分光照的时间已超过“完全充满腕表需要的时间”，但是仍然无法恢复正常的每秒一格走针，甚至未开始运行。	光照太弱。 需要更多的时间才能为腕表充满电。	充电所用的时间将根据光强度而异。 如需了解关于充电时间的详细信息，请参阅“充电时间指南”。	P. 31

SC 48

● 关于维修调整的全检（大修）

- 为了长时间保持手表的最佳性能，应定期执行全检（大修），建议您每 3 到 4 年左右做一次检查调整。根据使用情况，手表机械零件的保油状态可能劣化，零件可能因为油污而发生磨损，这些最终可能导致手表停止走动。
密封垫圈等零部件可能劣化，因此，防水功能可能会因汗液和水分的侵入而受损。若要通过全检来执行检查和调整（大修），请联系购买手表的商店。更换零部件时，应指定“SEIKO 正品零部件”。在要求通过全检来执行检查和调整（大修）时，还务必换用新的密封垫圈和簧杆。
- 在做全检（大修）的时候，有时还可能更需要更换机芯。

△ 注意

根据潜水者使用手表的环境，手表的内部零件或机芯以及表壳或表带可能会受到影响。我们建议您每 3 年或 4 年定期对手表做一次检修。

SC 47

故障	可能原因	解决方法	参考
手表暂时走时不准。	手表长时间放置在炎热或寒冷的地方。	如果手表恢复为室温，精度也会恢复到原来的状态。 如果未恢复到原来的状态，请联系购买手表的商店。	-
	手表被放在具有强磁场的物体旁边。	如果远离有磁场发生的物体的话，则可以恢复原有的精度。如果这种情况依然存在，请咨询购买手表的商店。	-
	手表掉落、撞在硬质表面上或佩戴着手表从事激烈体育运动等。 手表遭受强烈振动。	如果在设置时间后精度未恢复，请咨询购买手表的商店。	-
日期在中午 12 点发生改变。	上午/下午未正确设置。	将表针向前调 12 小时。	P. 18
表镜中一直存在雾气。	因密封垫圈等劣化等而导致少量水分进入手表内部。	请咨询购买手表的商店。	-

* 任何其他问题，请联系出售该腕表的零售商。

SC 49

3

如何维护手表的品质

4

故障排除

规格

机型	5K65
1.功能	3 指针 (时、分、秒), 24 小时指针、日历显示
2.晶体振荡器频率	32,768 Hz (Hz = 1 秒钟的振动数)
3.走针慢/快 (月误差)	每月平均误差 ± 15 秒 仅当在 5°C 到 35°C 的温度范围内佩戴在手腕上时
4.工作温度范围	- 10°C ~ + 60°C
5.驱动系统	步进电机系统
6.电源	充电电池, 1 件
7.持续工作时间	约 9 个月
8.IC (集成电路)	振动、分频、驱动、接收电路 C-MOSIC, 1 个

* 技术规格可能会因产品改良而有所变更, 恕不预先通知。

5

规格